



CATALOGUE
DE PRODUITS **2024**



Paniers pour production en serre
Produits pour villes
Équipements pour centre-jardin



MULTI-FORMES
Horticulture



Produits de
Coco Terro
4 - 11



Produits pour villes
34 - 39



Paniers de
production en acier
et accessoires
12 - 21



Produits pour centre-jardins
40 - 50
Montage d'un panier
51



Collection de paniers
décoratifs Multi-Formes
22 - 33



Produits pour pépinières
52 - 57



Produits sur mesure
58 - 59





100%

NATURE

100% NATUREL

SANS SEL

ORGANIQUE

CERTIFIÉ



Paillis de coco, voir page 8 pour plus de détails



BioDisques, voir page 9 pour plus de détails



Rouleaux de noix de coco, voir page 10 pour plus de détails

NOUVEAUX ESTES



BON POTAGER & TERREAU D'EMPOTAGE

Notre collection de terreau d'empotage compact est enfin disponible !

Ce terreau compact, fertilisé et prêt à utiliser est composé de noix de coco 100% naturelles. Léger et compact, ce terreau remplacera rapidement les poches de terre encombrantes dans votre jardin !

La nouvelle collection se décline en deux catégories, soit la gamme **Bon Potager** pour les petits formats compacts de 1L pour le jardinage urbain ou maison, intérieur ou extérieur. L'autre gamme, **Terreau d'empotage Coco Terro** de qualité supérieure, est destinée aux plus grands formats pour des besoins plus importants et est disponible dans les formats de 5L, 10L et 20L.

Les deux nouvelles gammes sont prêtes pour l'utilisation et très faciles à manipuler :

- Ajoutez un peu d'eau et le terreau gonflera par lui-même
- Le produit est fertilisé naturellement et prêt à utiliser
- Le terreau de coco retient l'humidité mieux que le terreau conventionnel



	1 L	5 L	10 L	20 L
#	675-01L	675-05L	675-10L	675-20L
EAU À AJOUTER	350 ml	1.75 L	3.5 L	7 L
ÉPAISSEUR	1 cm	2 cm	3.5 cm	7 cm
LONGUEUR	10 x 10 cm	18 x 18 cm	18 x 18 cm	18 x 18 cm
UNITÉS/PALETTE	230	4000	2000	1000



TUTEURS DE CROISSANCE ENROBÉS DE COCO

Les plantes grimpantes, qu'elles soient à l'intérieur ou à l'extérieur, ont besoin de support pour réussir à grimper en hauteur.

Ces tuteurs de croissance sont idéals pour vos plantes grimpantes, vos monstera, etc. La membrane en fibres de noix de coco 100% naturelles entourant la tige permet aux plantes de s'agripper à cette matière organique et pousser convenablement à la verticale.



	45 cm	60 cm	90 cm	120 cm
#	685-45CM	685-60CM	685-90CM	685-120CM
DIAMÈTRE	4.5 cm	4.5 cm	4.5 cm	4.5 cm
UNITÉS/BOÎTES	12	12	12	12



PAILLIS DE COCO

En plus d'empêcher la croissance des mauvaises herbes, le paillis signé Coco Terro donne un aspect unique et distinctif aux plates-bandes.

- Morceaux de coquilles de noix de coco (coir) 100% naturelles
- Retient l'humidité, réduit l'arrosage
- Ajoute de la matière organique au sol
- Matière compactée et sèche, aucune fuite de liquide durant le transport
- Aucun colorant ou produit chimique ajoutés
- pH neutre (5,5-6,5)
- Durée de vie : 3 ans et plus

Approuvé pour l'agriculture biologique par Écocert Canada



MOUSSE DE COCO

Idéale pour les pépinières, les plantations et même les petites cultures en zone urbaine. La mousse de coco signée COCO TERRO est faite de fibres de noix de coco 100 % naturelles compressées. Excellent substitut pour la mousse de tourbe / meilleur pour l'environnement – ressource renouvelable.

- Biodégradable, enrichit le sol de matières organiques
- Retient l'humidité au sol
- Laisse passer l'eau et l'engrais
- Élimine l'application des produits toxiques
- pH neutre (5,5-6,5)
- Améliore l'aération et le drainage du sol
- Durée de vie : 2 à 3 ans

Approuvé pour l'agriculture biologique par Écocert Canada



FACILE ET RAPIDE



Le paillis en bloc de 4kg (8,5 lb) donnera une fois l'eau absorbée 2,5 pieds cubes de paillis, soit l'équivalent d'un sac de paillis de cèdre de 56 litres et pesant près de 30lb. Et ce, sans compter un facteur de compactage de 15% et + pour le paillis de cèdre.

La mousse de coco en bloc de 5kg (11 lb) donnera un sac 3,3 pieds cubes de mousse une fois l'eau absorbée.

	980-MULCH	975-PEAT
TAILLE	12"X12"X4.5"	11"X11"X4.5"
POIDS	4kg	5kg
BLOCS PAR PALETTE	216	272

BioDISQUES

Contrôlez l'envahissement des mauvaises herbes avec les BioDISQUES de marque COCO TERRO!

- Fibres de noix de coco compressées avec une couche de latex sur un côté. (Le latex est un agglomérant naturel extrait de l'arbre Hévéa).
- 100 % naturel. Approuvé pour l'agriculture biologique par Écocert Canada.
- Élimine l'application de produits toxiques.
- Retient l'humidité au sol.
- Laisse passer l'eau et l'engrais.
- Dure 2 à 3 ans (selon les conditions de sol). Se biodégrade par la suite et enrichit le sol de matières organiques.
- pH neutre (5.5 - 6.5).
- Pré-coupé avec entaille et étoile au centre.
- Mettre le côté lisse (avec latex) face au sol.

CONSULTEZ NOTRE CATALOGUE ENVIRONNEMENT AU **WWW.MULTI-FORMES.COM**



Approuvé pour
l'agriculture biologique par
Écocert Canada



POUR PÉPINIÈRE*

	16 cm	21 cm	24 cm	27 cm	29 cm	34 cm
#	650-16cm	650-21cm	650-24cm	650-27cm	650-29cm	650-34cm
ÉPAISSEUR	8-10 mm	8-10 mm	8-10 mm	8-10 mm	8-10 mm	8-10 mm
POUR POT DE	1 g	2 g	2.5 g	3 g	4 g	5 g
POIDS EN gr/m ²	1000-1200	1000-1200	1000-1200	1000-1200	1000-1200	1000-1200
UNITÉS/BOITES	740	470	370	270	240	50

*Autres dimensions également disponibles.

CHAMPS - MARAÎCHER

	45 cm	60 cm
#	620-45cm	620-60cm
ÉPAISSEUR	10-14 mm	10-14 mm
POIDS EN gr/m ²	1200-1300	1200-1300
UNITÉS/BOITES	50	50

DÉTAIL

	34 cm	45 cm	60 cm
#	651-34cm	651-45cm	651-60cm
ÉPAISSEUR	8-10 mm	10-14 mm	10-14 mm
POIDS EN gr/m ²	1000-1200	1200-1300	1200-1300
UNITÉS/BOITES	5	3	1

AGRAFES MÉTALLIQUES

Utilisées pour fixer les BioDISQUES et les rouleaux de noix de coco.

	6"	8"	6" Biodégradable	#
	430-AN6*	430-AN8*	430-ANBIO6	
	11g	11g	-	CALIBRE
	1000	500	1000	CAISSE

*Aussi disponible en caisse de 50 unités

ROULEAUX DE NOIX DE COCO

Maintenant offerts en 3 dimensions différentes. Signé COCO TERRO, ces rouleaux sont faits de noix de coco compressées 100 % naturelles. Idéal pour le potager ou culture en haie.

- Créent une barrière à la mauvaise herbe.
- Faits de fibres de noix de coco 100 % naturelles.
- Approuvés pour l'agriculture biologique par Écocert Canada.
- Durée de vie: 2 ans, biodégradable ensuite.
- Retiennent l'humidité au sol.
- Ajoutent de la matière organique au sol, l'enrichissant lors de sa décomposition.



Approuvé pour
l'agriculture biologique par
Écocert Canada



	50 cm	100 cm	0.92 m
#	401- Mini Roll	401-Med Roll	401-Roll
ÉPAISSEUR	6.5 mm	6.5 mm	6.5 mm
LONGUEUR	150 cm	150 cm	7.6 m
UNITÉS/PALETTE	625	310	28

Approuvé pour
l'agriculture biologique par
Écocert Canada



COCO TERRO



POTS EN NOIX DE COCO

Pots en fibres de noix de coco signés COCO TERRO prêts à être mis en terre avec leur contenu. 100 % naturels, incluant le liant de latex, ces pots améliorent la qualité des racines et se biodégradent dans le sol en 3 mois.

Vont durer jusqu'à 2 ans dans les conditions en serre.

	9.5 cm	11 cm	16 cm	23 cm
#	991-9	992-11	900-POT1	900-POT2
HAUTEUR	8.5 cm	10 cm	16.5 cm	20 cm
CALIBRE	412 cc	646 cc	1 gallon	2 gallons
CAISSE	1200	950	50	25

Autres grandeurs disponibles sur demande.



PANIER DE PRODUCTION

Laissez votre imagination créer des jardinières qui impressionneront votre clientèle.

Vous vous démarquerez de la concurrence par la beauté et l'originalité de celles-ci.

PRODUIT COUP DE COEUR !

DEMI-PANIER incluant une noix de coco de marque COCO TERRO # 405-D16CO
Caisse de 6
Largeur : 16"
Hauteur : 9"
11 litres de terreau



Panier métallique recouvert d'une peinture noire de qualité supérieure incluant une noix de coco avec un plastique déjà inséré dans celle-ci afin de réduire l'assèchement des racines.



Paniers décoratifs, voir page 22 et suivantes pour plus de détails



Balconnière simple, voir page 16 pour plus de détails

PANIER DE PRODUCTION POUR VICTORIENNE

Notre panier métallique est fabriqué de façon à bien maintenir en place le sac, le terreau et les micro-mottes. Son fond plat facilite le montage du panier et stabilise la jardinière durant le transport.

Le sac de plastique inclus est ajusté aux dimensions de chaque panier. Il permet de placer des plants au pourtour du panier et obtenir des jardinières de grands formats. Le plastique sera camouflé sous le feuillage après 15 jours.

Fabrication: Panier robuste fabriqué en fil d'acier galvanisé (ne rouille pas).

Drainage: Faire des incisions à tous les trois fils métalliques dans le fond du panier pour assurer le drainage.



	10"	12"	14"	16"	18"	22"	24"
#	400-J10	400-J12	400-J14	400-J16	400-J18	400-J22	400-J24
HAUTEUR	6"	6.75"	7.25"	8"	9.75"	12"	13"
LITRES DE TERREAU	6	9	13	18	34	44	56
CAISSE DE	12	12	12	12	12	12	12
CAISSES/PALETTE	160	120	90	60	45	40	28
SAC DE REMPLACEMENT	401-K (pqt 24)	401-A (pqt 24)	401-G (pqt 24)	401-B (pqt 24)	401-C (pqt 24)	401-J (pqt 24)	401-V (pqt 24)

* UN SAC DE PLASTIQUE VERT INCLUS.

Montage d'un panier? SIMPLE ET RAPIDE!

consultez les détails de montage à la page 51



ARCHE

Utilisé pour faire grimper des plantes. Transformez votre jardinière en panier fleuri à déposer sur une table, la terrasse ou près de la piscine. L'arche peut être utilisée pour soulever ou déplacer le panier.

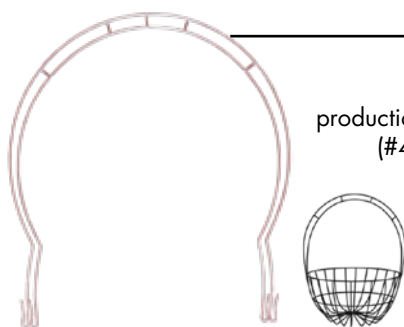

403-HD16

Se fixe au panier de production de 16" seulement (#400-J16, non inclus).

Paquet de 12.
* Ne pas suspendre.

Tous nos paniers sont fabriqués avec une structure métallique et un sac de plastique perforé à l'intérieur.

Demi-panier idéal pour les façades, galeries, rampes ou tout endroit qui demande à être décoré.

Ils complètent aussi la création de trio :

- jardinière
- balconnière
- demi-panier

Drainage: Faire des incisions à tous les trois fils métalliques dans le fond du panier pour assurer le drainage.



Les demi-paniers 16" peuvent être aussi utilisés avec la noix de coco # 401-L16D. Voir page 19.

DEMI-PANIER SIMPLE*



	12"	14"	16"
#	405-D12	405-D14	405-D16
HAUTEUR	7.75"	9"	9"
LITRES DE TERREAU	6	9	12
CAISSE DE	12	12	12
SAC DE REMPLACEMENT	401-K	401-A	401-G

DEMI-PANIER AVEC CŒUR*



	16"
#	403-DC16
HAUTEUR	9"
LITRES DE TERREAU	12
CAISSE DE	6
SAC DE REMPLACEMENT	401-G

DEMI-PANIER AVEC ARC*



	14"
#	403-WR14
HAUTEUR	9"
LITRES DE TERREAU	9
CAISSE DE	6
SAC DE REMPLACEMENT	401-A

* UN SAC DE PLASTIQUE VERT INCLUS DANS CHAQUE DEMI-PANIER.

BALCONNIÈRES

Une façade est toujours plus attrayante avec des balconnières aux fenêtres.

Elles sont aussi utilisées pour décorer parfaitement les rampes et clôtures.



BALCONNIÈRE SIMPLE*

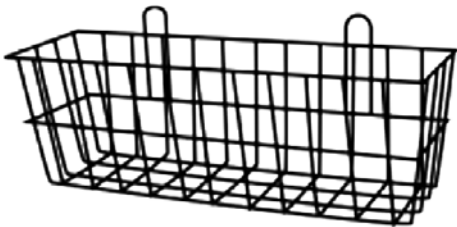

	12"	24"	30"	36"	Entremise pour 36"
#	404-B12	404-B24	404-B30	404-B36	404-ENT
HAUTEUR	8"	8"	8"	8"	-
LITRES DE TERREAU	10	22	28	32	-
CAISSE DE	6	6	6	6	6
SAC DE REMPLACEMENT	401-A	401-D	401-F	401-E	↙ ↘

BALCONNIÈRE AVEC ARC*



	24"
#	404-AR24
HAUTEUR	8"
LITRES DE TERREAU	22
CAISSE DE	6
SAC DE REMPLACEMENT	401-D

BALCONNIÈRE AVEC CŒUR*



	24"
#	404-BL24
HAUTEUR	8"
LITRES DE TERREAU	22
CAISSE DE	6
SAC DE REMPLACEMENT	401-D

Retrouvez tous nos supports pour balconnières en page 45.

* UN SAC DE PLASTIQUE VERT INCLUS DANS CHAQUE BALCONNIÈRE.

CROCHETS POUR PANIERS SUSPENDUS

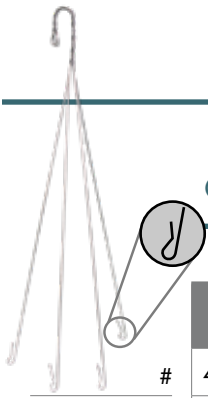

CROCHET OUVERT

	18"	18"	18"	22"	22"	22"	26"	26"
#	400-HK18	400-HK18-4	400-HK18PN	400-HK22	400-HK22-4	400-HK22PN	400-HK26	400-HK26PN
COULEUR	Galvanisé	Galvanisé	Noir	Galvanisé	Galvanisé	Noir	Galvanisé	Noir
TIGES	3	4	3	3	4	3	4	4
CONCU POUR JARDINIÈRE	10"-12"	10"-12"	10"-12"	14"-16"	14"-16"	14"-16"	18"	18"
OUVERTURE DU CROCHET	1.5"	1.5"	1.5"	1.5"	1.5"	1.5"	1"	1"
CAISSE	12	12	12	12	12	12	12	12



CROCHET FERMÉ

Recommandé pour jardinières municipales. Pour un usage sécuritaire, remplacez les crochets à chaque année.

	22"	26"	28"
#	400-LP22	400-LP26	400-LP28
COULEUR	Galvanisé	Galvanisé	Galvanisé
TIGES	4	4	4
CONCU POUR JARDINIÈRE	10"-16"	18"-22"	24"
CAISSE	12	12	12

* Aussi disponible en noir.



CHAÎNE

	22"	22"	22"	25"	25"
#	400-CH22	400-CH22-4	400-CH22PN	400-CH25	400-CH25PN
COULEUR	Galvanisé	Galvanisé	Noir	Galvanisé	Noir
TIGES	3	4	3	4	4
CONCU POUR JARDINIÈRE	10"-14"	10"-14"	10"-14"	16"-18"	16"-18"
OUVERTURE DU CROCHET	1"	1"	1"	1"	1"
CAISSE	12	12	12	12	12

CROCHET D'EXTENSION

Pour optimiser votre espace. Crochet robuste pour varier les niveaux des paniers suspendus. Fabriqué en acier galvanisé d'un calibre 9 (0.144 mm). Peut supporter jusqu'à 25 lb.

	8"	12"	18"	24"	30"	36"	48"
#	402-E08	402-E12	402-E18	402-E24	402-E30	402-E36	402-E48
CAISSE	100	50	50	50	50	50	50

Ouverture: 1 5/8"
Ouverture: 3/4"

CROCHET POUR SACS À FLEURS

Il optimise votre espace. Pour suspendre deux sacs dos-à-dos. Votre système d'arrosage s'y adaptera facilement. Calibre: 9 (0,144 mm)

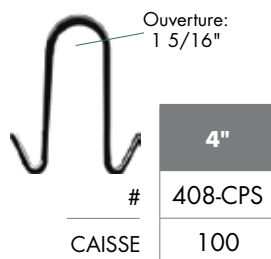

CROCHET EN "S"

Crochet robuste fabriqué en acier galvanisé. Calibre: 7 (0,176 mm) Peut supporter jusqu'à 50 lb.

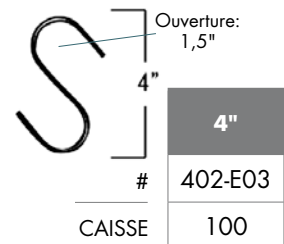

PANIER S AVEC NOIX DE COCO

Paniers m talliques recouverts d'une peinture noire de qualit  sup rieure incluant une noix de coco de marque COCO TERRO avec un plastique d j  ins r  dans celle-ci afin de r duire l'ass chement des racines.



Chaque panier est offert en diff rentes grandeurs. Voir page 19.

DEMI-PANIER



PANIER



CONIQUE



BALCONNI RE



Retrouvez tous nos supports pour balconni res   la page 45.



Approuv  pour l'agriculture biologique par  cocert Canada



NOIX DE COCO DE REMPLACEMENT DE MARQUE COCO TERRO

Pour jardini re, demi-panier et balconni re



CHOIX DE PANIERS ET DE TAILLES

Crochets ou chaînes vendus séparément pour mieux répondre à vos besoins. Voir page 17.



	16"
#	405-D16CO
HAUTEUR	9"
LITRES DE TERREAU	11
CAISSE	6



	12"	14"	16"	18"	22"
#	400-J12CO	400-J14CO	400-J16CO	400-J18CO	400-J22CO
HAUTEUR	6.5"	7"	7.5"	9.5"	12"
LITRES DE TERREAU	8.5	12.5	17	31	44
CAISSE	12	12	12	12	12
PALETTE	36 cs	45 cs	30 cs	15 cs	15 cs



	10"	12"	14"
#	400-C10CO	400-C12CO	400-C14CO
HAUTEUR	13"	14"	15"
CAISSE	12	12	12



	24"	30"	36"
#	404-B24CO	404-B30CO	404-B36CO
HAUTEUR	8"	8"	8"
LITRES DE TERREAU	20	25	30
CAISSE	6	6	6

Autres dimensions disponibles sur demande



Pour JARDINIÈRE	12"	14"	16"	18"	22"
#	401-L12	401-L14	401-L16	401-L18	401-L22
CAISSE	12	12	12	12	12

Pour DEMI-PANIER	16"
#	401-L16D
CAISSE	12

Pour BALCONNIÈRE	24"	30"	36"
#	401-L24B	401-L30B	401-L36B
CAISSE	12	12	12

Approuvé pour l'agriculture biologique par Écocert Canada



PANIER ET BARILS EN CÈDRE NATUREL



Panier
400-CED15



Baril
400-BARR15



PANIER*

15"	#
400-CED15	
6.75"	HAUTEUR
16	LITRES DE TERREAU
12	UNITÉS/CAISSE
401-B	SAC DE REMPLACEMENT

BARIL*

15"	21"	#
400-BARR15	400-BARR21	
12"	16"	HAUTEUR
42	57	LITRES DE TERREAU
1	1	UNITÉS/CAISSE

* SAC DE PLASTIQUE NON INCLUS.





GAMMA

COMPLÈTE

PANNEAU

DÉCORATIF

MULTI-FORMES

ME
DE
RS
FS
ES

COLLECTION PANIERS MULTI-FORMES

Multi-Formes a sélectionné pour vous, une gamme complète de paniers décoratifs qui seront très appréciés des consommateurs.

LES ESSENTIELS

PANIER DE MOUSSE

Plusieurs dimensions disponibles, voir détails page 25



CONIQUE

750-45
Diamètre : 14"
Hauteur : 15"
Litres : 9
Caisse de 12



Consultez les dates de placement (voir page 25) et commandez votre marchandise pour la recevoir à la période désirée.



PANIER CENTRE DE TABLE

#749-70
Diamètre : 8"
Base : 20"
Hauteur : 7.5"
Caisse de 12



FORMES DE PANIERS DISPONIBLES

CONIQUE CARRÉ

14"
750-07
750-10
750-71
750-76
750-78

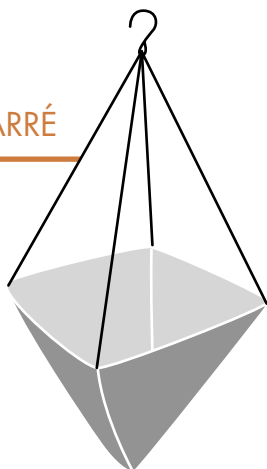

CONIQUE

12"	14"	16"
750-01	750-02	750-50
	750-12	750-62
	750-18	750-70
	750-23	750-74
	750-36	750-79
	750-45	750-81
		750-03
		750-19
		750-24

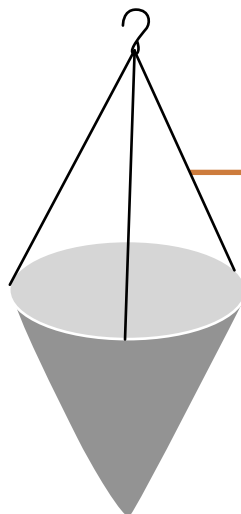

URNE

750-13
750-27
750-40
750-77
750-80
750-83
750-86

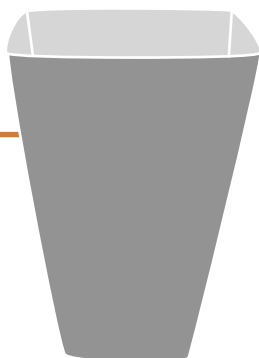

CARRÉ

14"
750-11
750-26
750-33

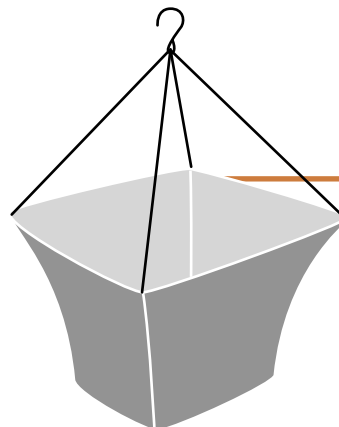

DEMI-PANIER

12"	14"
750-04	750-05
	750-20
	750-60
	750-84

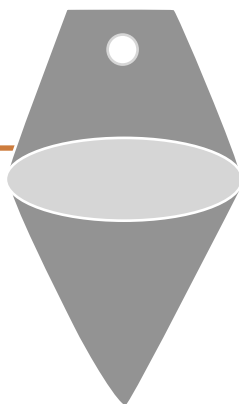

ROND

12"	14"	16"
750-54	750-55	750-06
	750-73	750-30
	750-82	750-56

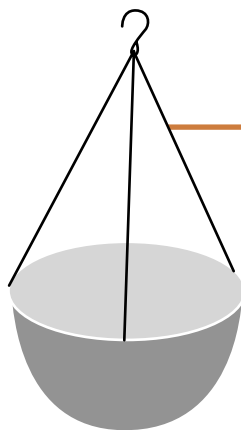

PLAT

14"
750-28
750-61

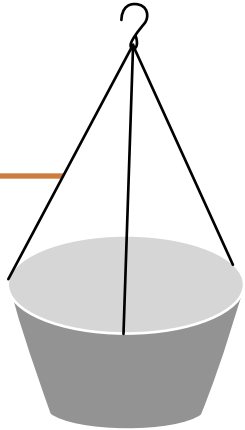

PANIER DE MOUSSE

12"	14"	16"
400-J12 MOS	400-J14 MOS	400-J16 MOS

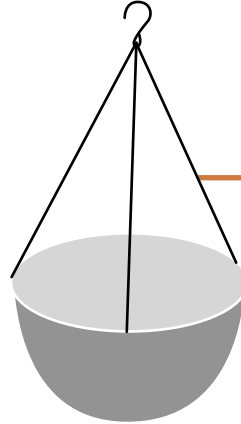

CONIQUE EXTRA

14"
750-16

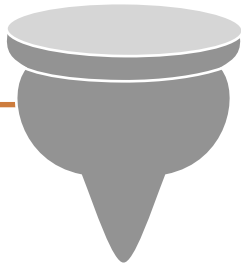

RUCHE

14"
750-15
750-31

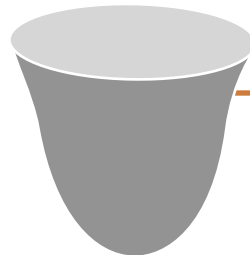

PANIER CENTRE DE TABLE

20"
749-70
750-85



BALCONNIÈRE

30"
750-17
750-25
750-63



Retrouvez tous nos supports pour balconnières à la page 45.



PROGRAMME DE PLACEMENT

1^{er} PLACEMENT

Commandez avant le **15 août 2023**
Disponible au plus tard **en décembre 2023**

2^e PLACEMENT

Commandez avant le **30 septembre 2023**
Disponible au plus tard **en janvier/février 2024**

3^e PLACEMENT

Commandez avant le **31 octobre 2023**
Disponible au plus tard **en février/mars 2024**

PRODUITS DISPONIBLES



CONIQUE 12"

#750-01
Diamètre : 12"
Hauteur : 14"
Litres : 5
Caisse de 12

CONIQUE 14"

#750-02
Diamètre : 14"
Hauteur : 15"
Litres : 9
Caisse de 12

CONIQUE 16"

#750-03
Diamètre : 16"
Hauteur : 17"
Litres : 14
Caisse de 12

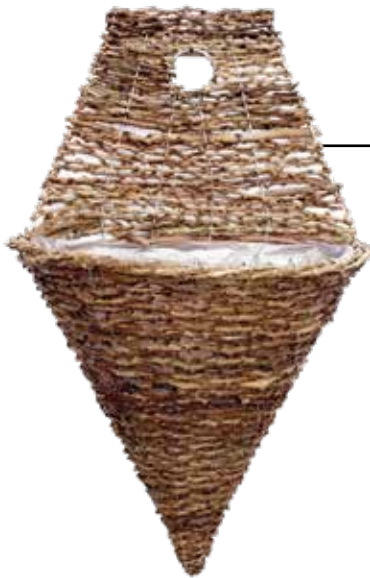

DEMI-PANIER 12"

#750-04
Diamètre : 12"
Hauteur : 23"
Litres : 5
Caisse de 12

DEMI-PANIER 14"

#750-05
Diamètre : 14"
Hauteur : 23"
Litres : 7
Caisse de 12



PANIER CENTRE DE TABLE 20"

#749-70
Diamètre : 20"
Hauteur : 8"
Litres : 20
Caisse de 12

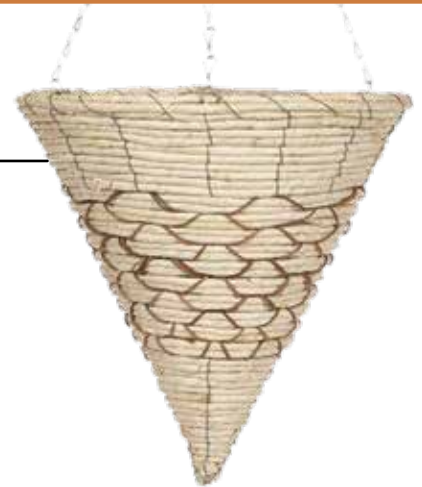

CONIQUE 14"

750-45
Diamètre : 14"
Hauteur : 15"
Litres : 9
Caisse de 12

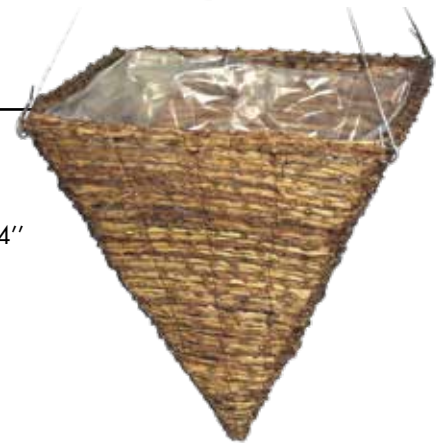

CONIQUE CARRÉ 14"

750-07
Diamètre : 14"X14"
Hauteur : 15"
Litres : 13
Caisse de 12



ROND 16"

750-06
Diamètre : 16"
Hauteur : 18"
Litres : 11
Caisse de 12

Crochets ou chaînes vendus séparément pour mieux répondre à vos besoins. Voir page 17.

Tous nos paniers sont fabriqués avec une structure métallique et un sac de plastique perforé à l'intérieur.

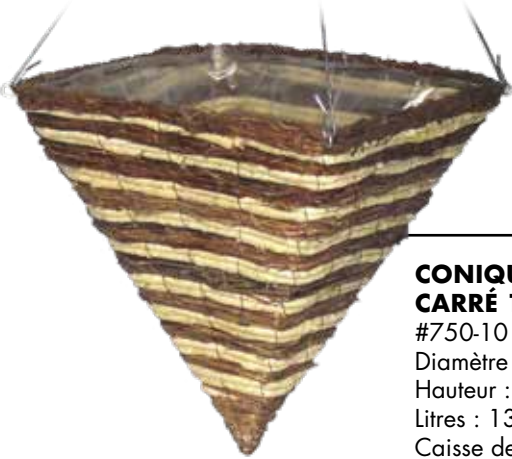

**CONIQUE
CARRÉ 14"**
#750-10
Diamètre : 14"X14"
Hauteur : 15"
Litres : 13
Caisse de 12



CARRÉ 14"
750-11
Diamètre : 14"X14"
Hauteur : 8"
Litres : 11
Caisse de 12



CONIQUE 14"
#750-12
Diamètre : 14"
Hauteur : 15"
Litres : 13
Caisse de 12

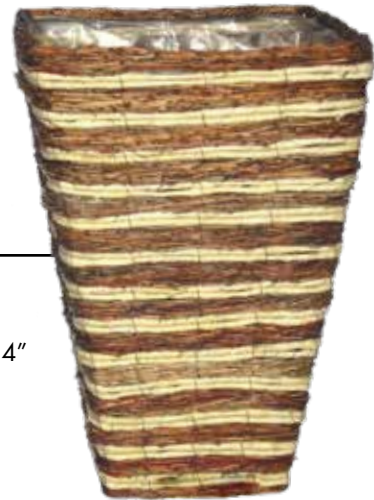

URNE 14"
750-13
Diamètre : 14"X14"
Hauteur : 20"
Litres : 40
Caisse de 8



URNE 14"
750-40
Diamètre : 14"X14"
Hauteur : 20"
Litres : 40
Caisse de 12

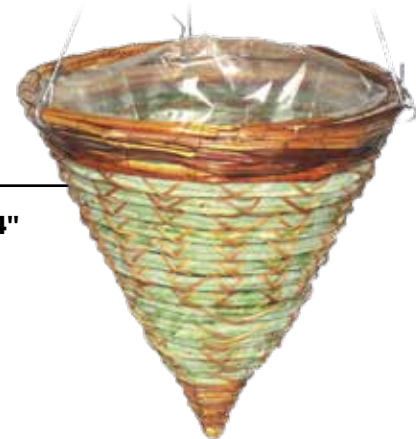

CONIQUE 14"
#750-36
Diamètre : 14"
Hauteur : 15"
Litres : 9
Caisse de 12



CONIQUE 14"
#750-50
Diamètre : 14"
Hauteur : 15"
Litres : 9
Caisse de 12



CONIQUE 14"

#750-18
Diamètre : 14"
Hauteur : 15"
Litres : 9
Caisse de 12

CONIQUE 16"

#750-19
Diamètre : 16"
Hauteur : 17"
Litres : 14
Caisse de 12



**CONIQUE
EXTRA 14"**

750-16
Diamètre : 14"
Hauteur : 15"
Litres : 9
Caisse de 8



DEMI-PANIER 14"

#750-20
Diamètre : 14"
Hauteur : 23"
Litres : 7
Caisse de 12



RUCHE 14"

750-15
Diamètre : 14"
Hauteur : 15"
Litres : 13
Caisse de 12



ROND MOUSSE 12"

400-J12MOS
Diamètre : 12"
Hauteur : 5.75"
Litres : 5
Caisse de 12

ROND MOUSSE 14"

400-J14MOS
Diamètre : 14"
Hauteur : 6.75"
Litres : 9
Caisse de 12

ROND MOUSSE 16"

400-J16MOS
Diamètre : 16"
Hauteur : 7"
Litres : 11
Caisse de 12



BALCONNIÈRE 30"

#750-17
Diamètre : 30"
Hauteur : 8"
Litres : 21
Caisse de 12



CONIQUE 14"
#750-23
Diamètre : 14"
Hauteur : 15"
Litres : 13
Caisse de 12

CONIQUE 16"
#750-24
Diamètre : 16"
Hauteur : 17"
Litres : 14
Caisse de 12



CARRÉ 14"
750-26
Diamètre : 14"X14"
Hauteur : 8"
Litres : 11
Caisse de 12



URNE 14"
750-27
Diamètre : 14"X14"
Hauteur : 20"
Litres : 40
Caisse de 8



ROND PLAT 14"
#750-28
Diamètre : 14"
Hauteur : 8"
Litres : 9
Caisse de 12



BALCONNIÈRE 30"
#750-25
Diamètre : 30"
Hauteur : 8"
Litres : 21
Caisse de 12

Crochets ou chaînes vendus séparément pour mieux répondre à vos besoins. Voir page 17.

Tous nos paniers sont fabriqués avec une structure métallique et un sac de plastique perforé à l'intérieur.



ROND 12"
750-54
Diamètre : 12"
Hauteur : 8"
Litres : 7
Caisse de 12

ROND 14"
750-55
Diamètre : 14"
Hauteur : 8"
Litres : 9
Caisse de 12

ROND 16"
750-56
Diamètre : 16"
Hauteur : 8"
Litres : 11
Caisse de 12

PRODUITS DISPONIBLES



ROND 16"
750-30
Diamètre : 16"
Hauteur : 18"
Litres : 11
Caisse de 12



CARRÉ 14"
750-33
Diamètre : 14"X14"
Hauteur : 8"
Litres : 11
Caisse de 12



RUCHE 14"
750-31
Diamètre : 14"
Hauteur : 15"
Litres : 13
Caisse de 12

Crochets ou chaînes vendus séparément pour mieux répondre à vos besoins. Voir page 17.



CONIQUE 14"
#750-62
Diamètre : 14"
Hauteur : 15"
Litres : 13
Caisse de 12



ROND PLAT 14"
750-61
Diamètre : 14"
Hauteur : 6"
Litres : 8
Caisse de 12



BALCONNIÈRE 30"
#750-63
Diamètre : 30"
Hauteur : 8"
Litres : 21
Caisse de 12



DEMI-PANIER 14"
#750-60
Diamètre : 14"
Hauteur : 23"
Litres : 7
Caisse de 12



CONIQUE 14"
#750-70
Diamètre : 14"
Hauteur : 15"
Litres : 9
Caisse de 12



CONIQUE CARRÉ 14"
750-71
Diamètre : 14"X14"
Hauteur : 15"
Litres : 13
Caisse de 12



URNE 14"
750-77
Diamètre : 14"X14"
Hauteur : 20"
Litres : 40
Caisse de 8



ROND 14"
750-73
Diamètre : 14"
Hauteur : 8"
Litres : 9
Caisse de 12



CONIQUE 14"
#750-74
Diamètre : 14"
Hauteur : 15"
Litres : 9
Caisse de 12



CONIQUE CARRÉ 14"
750-76
Diamètre : 14"X14"
Hauteur : 15"
Litres : 13
Caisse de 12



URNE 14"
750-86
Diamètre : 14"X14"
Hauteur : 20"
Litres : 40
Caisse de 8

Tous nos paniers
sont fabriqués avec une
structure métallique
et un sac de plastique
perforé à l'intérieur.

Nouveau!

PRODUITS DISPONIBLES



CONIQUE CARRÉ 14"

#750-78
Diamètre : 14"X14"
Hauteur : 15"
Litres : 13
Caisse de 12



CONIQUE 14"

#750-79
Diamètre : 14"
Hauteur : 15"
Litres : 9
Caisse de 12



CONIQUE 14"

#750-81
Diamètre : 14"
Hauteur : 15"
Litres : 9
Caisse de 12



DEMI-PANIER CONIQUE 14"

#750-84
Diamètre : 14"
Hauteur : 23"
Litres : 7
Caisse de 12



URNE 14"

750-80
Diamètre : 14"X14"
Hauteur : 20"
Litres : 40
Caisse de 8



ROND 14"

750-82
Diamètre : 14"
Hauteur : 8"
Litres : 9
Caisse de 12



URNE 14"

750-83
Diamètre : 14"X14"
Hauteur : 20"
Litres : 40
Caisse de 8



PANIER CENTRE DE TABLE 20"

#750-85
Diamètre : 20"
Hauteur : 8"
Litres : 20
Caisse de 12

**SUPPORT
CONIQUE**
#780-VAL
Caisse de 30

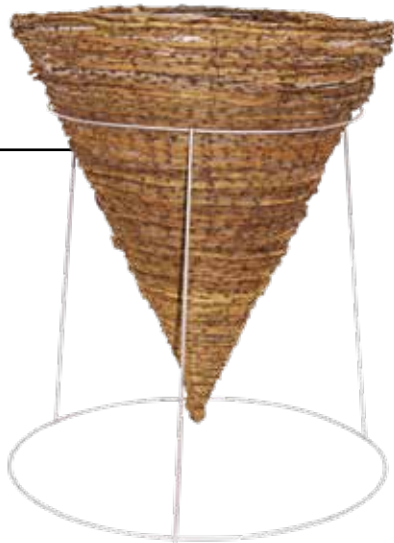

Idéal pour la production
et le transport

Support nécessaire pour le montage des
paniers coniques et carrés.

Offrez-les aussi à votre clientèle pour
leur permettre de transporter dans leur
véhicule leurs jardinières sans risquer de
les endommager. Ils leur seront aussi très
utiles lors des risques de gel au printemps
et lorsque les jardinières doivent être
gardées à l'intérieur.

SUPPORT CARRÉ
#781-VALC
Caisse de 30

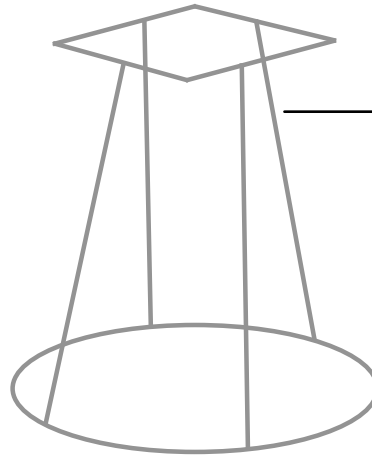

**SUPPORT DÉCORATIF
TIGES FINIES EN
TIRE-BOUCHON**

#750-67
Ring du haut : 11"
Ring du centre : 6"
Hauteur totale: 21 1/4"
Caisse de 12



**SUPPORT
DÉCORATIF
4 PATTES**
#750-66
Ring du haut: 11"
Ring du centre: 6"
Hauteur totale: 21 1/4"
Caisse de 12

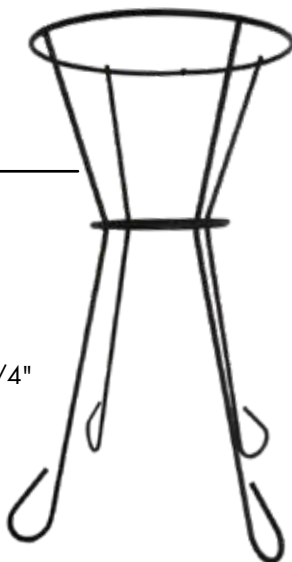

REZ
RE
U!

PRODUITS POUR VILLES!

FLEURISSEZ VOTRE MILIEU! Il suscitera un sentiment local de satisfaction ainsi que l'admiration des populations avoisinantes. Un environnement fleuri permet de promouvoir un environnement de qualité auprès des futurs citoyens.

PRODUIT COUP DE COEUR !

Vases de béton

730-PR24

Hauteur : 12" (304.8 mm)

Largeur : 24" (609.6 mm)

Poids : 70 kg (154 lb)



Produits pour : Ponts
Centre-ville Pistes cyclables
Édifices Parcs
municipaux Sites touristiques
Boulevards Commerces



Vases de béton, voir page 38 pour plus de détails



Vases de béton, voir page 38 pour plus de détails



Paniers de sol, voir page 38 pour plus de détails

SUPPORTS ARQUÉS

SUPPORT DÉCORATIF ARQUÉ

Support en acier robuste, avec peinture cuite noire. Simple et facile à installer avec nos fixations en aluminium (non-incluses).

Conçu pour supporter un panier (jardinière) de 10" à 16" de diamètre.

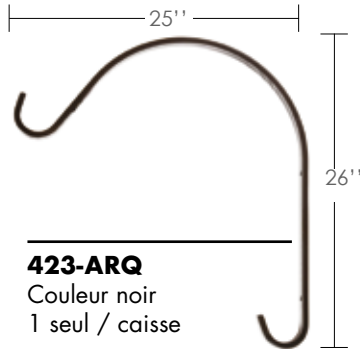

423-ARQ
Couleur noir
1 seul / caisse

SUPPORT DÉCORATIF EXTRA-FORT

Support en acier robuste avec entremise de renforcement décorative. Conçu pour supporter un panier (jardinière) de 18" à 24" de diamètre.

Offert avec une peinture cuite noire ou en acier galvanisé. S'installe avec fixation 424-HV-FX (non-incluses).

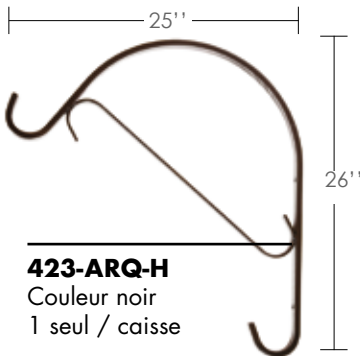

423-ARQ-H
Couleur noir
1 seul / caisse



Supports arqués

FIXATION D'ALUMINIUM

Fixations à utiliser pour poteau en acier.

Deux fixations sont nécessaires par support. Fixez avec deux courroies en acier inoxydable de 3/4" X 0,030 mm d'épaisseur. Non incluses. (Les courroies de plomberies ne sont pas recommandées).



424-FX
Utilisé avec les support déco arqué
Caisse de 2



424-HV-FX
Utilisé avec les support extra-fort
Caisse de 2



Boulon et écrou suggérés pour fixer le support:
Grosueur: 3/8"
Longueur: 1 1/4"
(Non inclus.)

Idéal pour décorer les lampadaires des boulevards.

Nos paniers à lampadaire sont fabriqués en acier galvanisé et sont vendus avec sac de plastique vert foncé ajusté au panier. Peut être aussi utilisé avec une doublure de noix de coco (voir rouleau de coco page 10). Ils peuvent supporter des charges importantes et ils résistent aux pires intempéries.

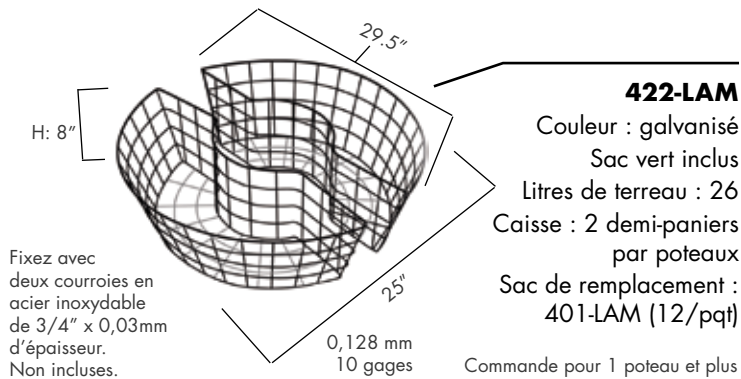

Drainage:
Faire des incisions à tous les trois fils métalliques dans le fond du panier pour assurer le drainage.

SUPPORT POUR PANIER À LAMPADAIRE

Support pour fixer le panier à lampadaire ci-dessus. Il est fait en acier très robuste pour longue durée. Il peut être utilisé pour les 4 saisons. S'installe très facilement avec deux courroies en acier inoxydable de 3/4" (non incluses).

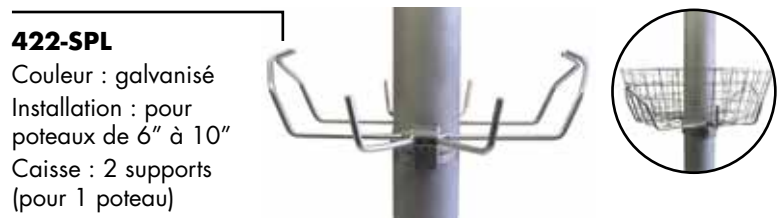

FIXATION

Pour petits poteaux (4" à 6")

Deux fixations sont nécessaires par poteau. Fixez avec deux courroies en acier inoxydable de 3/4" X 0,030 mm d'épaisseur (non incluses).



PANIERS DE SOL

Panier utilisé pour décorer la base des arbres ou des poteaux.

Évite d'avoir à creuser dans les racines de l'arbre pour planter les annuelles. De plus, il protège les racines de l'arbre des blessures accidentelles.

Fabrication robuste et durable. Les fleurs peuvent être disposées sur le dessus et au pourtour du panier grâce au treillis métallique. Sac de plastique transparent inclus. Peut aussi être utilisé avec une doublure de noix de coco (voir rouleau de noix de coco en page 10). Aussi disponible en forme carrée ou rectangulaire

875-SOL

Base : 36" X 12"

Litres de terreau : 90

Caisse : 1 demi-panier

Sac de remplacement : 876-SAC



Rouleau de noix de coco couvre 4 demi-paniers.

Paniers de sol

VASES DE BÉTON

Pots à fleurs en béton texturé

Fini imitation de pierre naturelle. Résistants aux cycles de gel et dégel ainsi qu'aux abrasifs. Excellente stabilité. Ancrages au sol et pattes ajustables en option.

Disponible en 6 formats et 2 couleurs (beige ou charcoal).



725-P30

725-P36

725-P42



730-P2429

730-P2443

730-PR24

Entreposage hivernal:
Laisser la terre à l'intérieur et s'assurer que l'eau puisse sortir en dessous.



	30" (762 mm)	36" (914 mm)	42" (1067 mm)	24" (737 mm)	24" (737 mm)	24"* (737 mm)
#	725-P30	725-P36	725-P42	730-P2429	730-P2443	730-PR24
POIDS	139 kg (305 lb)	155 kg (340 lb)	173 kg (380 lb)	274 kg (604 lb)	347 kg (765 lb)	70 kg (154 lb)
LARGEUR	21.5" (546 mm)	21.5" (546 mm)	21.5" (546 mm)	29" (737 mm)	43" (1092 mm)	24" (609.6 mm)

* Aussi disponible en 16" et 36"

Colonne de fleurs qui donnera du prestige et ornera magnifiquement une façade.

Fabrication robuste, réutilisable et démontable en deux parties (facile à assembler). La masse de terre assure la stabilité de la colonne. Utilisée aussi de chaque côté d'une rue pour donner un aspect étroit et ralentir la circulation.

Facile d'entretien, l'arrosage est accessible par un tuyau central qui permet l'irrigation sur toute la hauteur de la colonne.

L'ensemble comprend (grande colonne de 48") :

- Structure métallique
- Tube perforé à insérer à l'intérieur
- Sac de plastique transparent
- Contenant non inclus (sauf pour le 790-COMBO)



Peut atteindre jusqu'à 6 pieds, une fois fleurie!



LA PETITE

407-F24

Hauteur : 24"
Diamètre : 10"
Diamètre de la base : 16"
Caisse de 12
Sac de plastique vert inclus

Sac de remplacement :
401-H (Cs de 24)

Faire des incisions à tous les trois fils métalliques pour assurer le drainage.

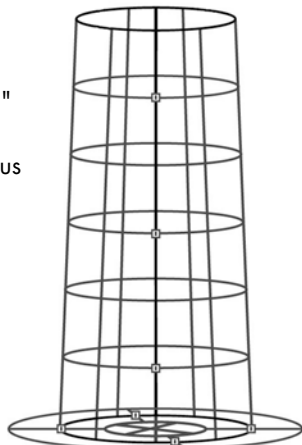

LA GRANDE

790-STRUC

Hauteur : 48"
Diamètre : 12"
80 litres de terreau
Caisse de 1
Sac de plastique transparent inclus
* Baril non inclus.

790-COMBO

Grand colonne avec baril de 21" inclus

Sac de remplacement :
791-SAC (Cs de 12)



POUR CENTRE-JARDIN

Équipez votre centre-jardin pour les pots de 1 à 5 gallons avec 4 modèles de supports universels qui s'adaptent à toutes les variétés de pots.

SYSTÈME STABILISATEUR MULTI-POTS :

- Plus besoin d'avoir à relever vos pots
- Idéal pour mettre en évidence vos plantes et arbustes
- Assure leur arrosage
- Donne un aspect visuel exceptionnel
- Facilite la prise d'inventaire
- Empilable et facile à entreposer l'hiver
- Durabilité entre 10 et 15 ans



Supports Multi-Pots pour Centre-jardin pour stabiliser vos plantes et arbustes.

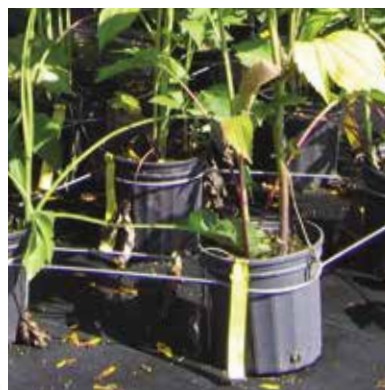

Support multi-pots, voir page 42 pour plus de détails



Cages à potager, voir page 43 pour plus de détails

SUPPORTS MULTI-POTS



	Pour pots de 300 à 400	Pour pots de 600 à 1000	Pour pots de 1200 à 1600	Pour pots de 2000 à 2800
#	550-300MB	551-600MB	552-1200MB	553-2000MB
CAPACITÉ	2.38L à 2.84L (1g)	6L à 7.30L (1.6g à 1.93g)	9.47L à 14.2L (2.5g à 3.75g)	14.8L à 17.7L (3.90g à 4.67g)
SUPPORT	12 pots	6 pots	6 pots	6 pots
DIMENSIONS	31 1/2" X 43 1/2"	24" X 39"	27 1/2" X 44"	38" X 46 1/2"
CAISSE DE	6 (pour 72 pots)	6 (pour 36 pots)	6 (pour 36 pots)	6 (pour 36 pots)
DISTANCE ENTRE POTS	5"	5"	5"	4"
PALETTE	25 cs	40 cs	30 cs	20 cs

SUPPORTS FIX-PALETTE

Transportez plusieurs arbres à la fois en utilisant les supports FIX-palettes. Vous pourrez les déplacer pour les exposer à différents endroits dans votre centre-jardin.

Vous économiserez du temps de manutention et surtout, vous stabiliserez vos arbres leur assurant une meilleure croissance et une valeur de vente supérieure.



Pour pot de 5 gallons*
850-5G
Caisse de 12

Se fixe sur une palette avec des plaques de métal. Non incluses.

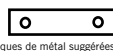

* Aussi disponible pour 10 gallons.

Plaques de métal suggérées



CAGES À POTAGER POUR BALCON

Très appréciées des consommateurs, les cages à potager peuvent supporter tous les légumes grimpants permettant ainsi de créer un jardin sur les terrasses ou les balcons. Solides et durables, elles sont utiles pour le déplacement des plants par le cerceau du haut.

Insérez votre pot à l'intérieur et faites-y grimper vos plantes sans vous préoccuper de les attacher. Vous économiserez sur la main-d'œuvre et obtiendrez des plants de plus belle apparence.

AUSSI DISPONIBLE SUR COMMANDE EN VERT, JAUNE, ROUGE ET ROSE (QUANTITÉS LIMITÉES).



Peut être inséré à l'intérieur d'un pot pour permettre à vos clients de transplanter le plant avec le support.



	Pour pots de 600 (2 gallons)	Pour pots de 1200 (3 gallons)	Pour pots de 1600 (4 gallons)
#	431-TP6	431-TP12	431-TP16
HAUTEUR	32"	32"	32"
DIAMÈTRE CERCEAU DU BAS	9 1/2"	10 1/4"	11 1/2"
CAISSE DE	25	25	25
PALETTE	36 cs (900 unités)	36 cs (900 unités)	30 cs (750 unités)



CAGES À TOMATES

Cage à tomates de qualité supérieure faite d'acier galvanisé. Ne rouille pas et les soudures sont durables.

AUSSI DISPONIBLE SUR COMMANDE EN VERT, JAUNE, ROUGE ET ROSE (QUANTITÉS LIMITÉES).

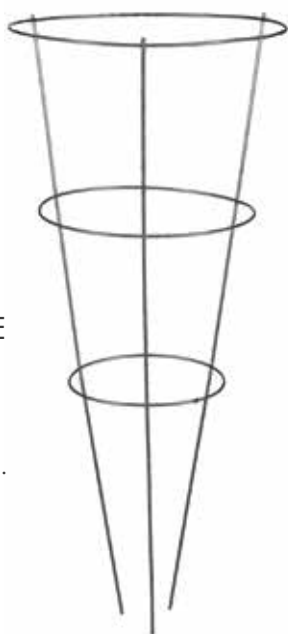

	32"	42"	48"
#	432-CT3210	432-CT4210	432-CT48
TIGES	Calibre 10	Calibre 10	Calibre 9
CERCEAUX	Calibre 12	Calibre 12	Calibre 9
DIAMÈTRE CERCEAU DU BAS	13"	14"	15 1/2"
CAISSE DE PALETTE	25	25	12
	45 cs (1125 unités)	45 cs (1125 unités)	18 cs (216 unités)

PALETTE MIXTE

432-MIX
 Tuteur 32"..... 15 cs.....375
 Tuteur 42"..... 12 cs.....300
 Tuteur 48"..... 6 cs.....72
 Palette : 33 cs

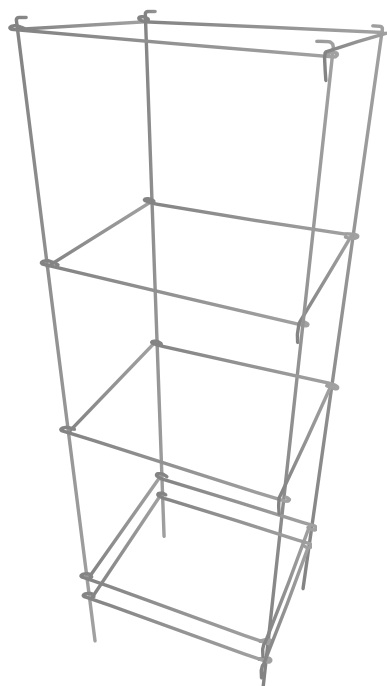

CAGES À TOMATES CARRÉS

	48"
#	432-CT48R
TIGES	Calibre 9
LARGEUR	16 1/2"
PROFONDEUR	13 1/2"
CAISSE DE	6



433-PINCE

Idéal pour la taille des plantes grâce à son bout pointu. Vendu à l'unité

SUPPORTS À BALCONNIÈRE

Fabriqués en acier robuste, nos supports à balconnière sont un bon complément à nos boîtes à fleurs de métal et à nos balconnières présentées dans la section des paniers décoratifs.

SUPPORT «SIMPLE»

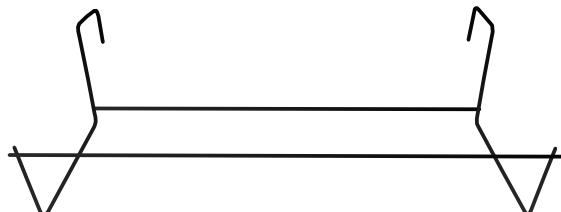

12"	20"	#
450-SB01	450-SB02	
4 1/2"	4 1/2"	HAUTEUR ARRIÈRE
3"	3"	HAUTEUR AVANT
8"	8"	PROFONDEUR
Noir	Noir	COULEUR
12 lb	20 lb	CHARGE MAXIMALE
6	6	ENSEMBLE DE

SUPPORT «STYLISÉ»

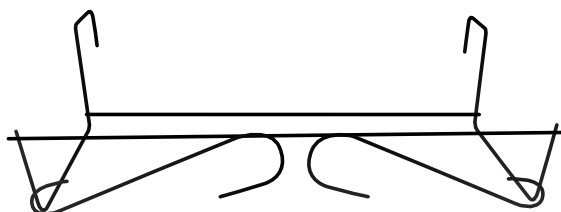

12"	20"	#
450-SB03	450-SB04	
4 1/2"	4 1/2"	HAUTEUR ARRIÈRE
3"	3"	HAUTEUR AVANT
8"	8"	PROFONDEUR
Noir	Noir	COULEUR
12 lb	20 lb	CHARGE MAXIMALE
6	6	ENSEMBLE DE

SUPPORT EN «V»

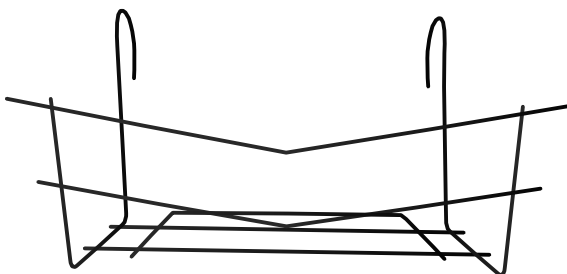

12"	20"	#
450-SB05	450-SB06	
8"	8"	HAUTEUR ARRIÈRE
5"	5"	HAUTEUR AVANT
8"	8"	PROFONDEUR
Noir	Noir	COULEUR
12 lb	20 lb	CHARGE MAXIMALE
6	6	ENSEMBLE DE

SUPPORT EN «SOURIRE»

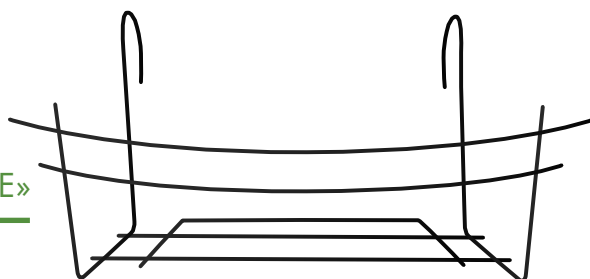

12"	20"	#
450-SB07	450-SB08	
8"	8"	HAUTEUR ARRIÈRE
5"	5"	HAUTEUR AVANT
8"	8"	PROFONDEUR
Noir	Noir	COULEUR
12 lb	20 lb	CHARGE MAXIMALE
6	6	ENSEMBLE DE

SUPPORT «CROCHET»

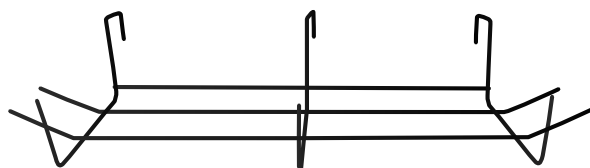

12"	20"	#
450-SB09	450-SB10	
4 1/2"	4 1/2"	HAUTEUR ARRIÈRE
3 1/2"	3 1/2"	HAUTEUR AVANT
8"	8"	PROFONDEUR
Noir	Noir	COULEUR
12 lb	20 lb	CHARGE MAXIMALE
6	6	ENSEMBLE DE

SUPPORTS À DAHLIA

Sauvez du temps et gagnez de la qualité !

Robustes et réutilisables, ces supports sont indispensables pour votre production et la vente au détail.

32"		42"		
495-DAHL32	495-DAHL42	#		
8 1/2"	8 1/2"	PREMIER ANNEAU		
7 1/2"	7 1/2"	DEUXIÈME ANNEAU		
6 3/4"	6 3/4"	TROISIÈME ANNEAU		
25	25	CAISSE		
50 cs	50 cs	PALETTE		

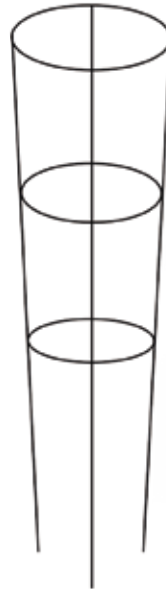

SUPPORTS À PIVOINE



30"		
430-PR30	#	
18"	PREMIER ANNEAU	
13 3/4"	DEUXIÈME ANNEAU	
10	CALIBRE	
25	CAISSE	
500	PALETTE	

33"		
420-TR33	#	
17"	DIAMÈTRE	
13	CAISSE	

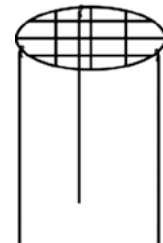

28"		36"		
420-P128	420-P136	#		
17"	17"	DIAMÈTRE		
12	12	CAISSE		

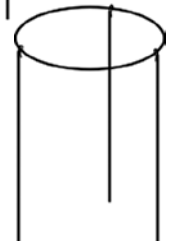

SUPPORTS POUR PLANTE À HOUBLON ET CHANVRE

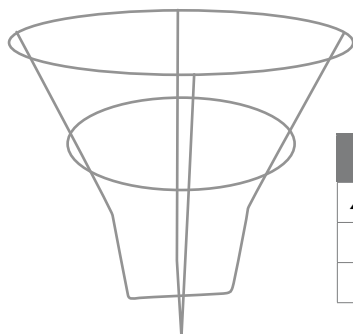

27"		
431-MAR27R	#	
24"	PREMIER ANNEAU	
25	CAISSE	

GRILLE RONDE

24"		
431-GRI24R	#	
Acier galvanisé	COULEUR	
1	CAISSE	



Un investissement rentable!

SUPPORTS D'IDENTIFICATION

SUPPORT-FICHES

Un consommateur doit rapidement avoir l'information sur une plante qui l'intéresse.

Les supports-fiches répondront rapidement à leurs besoins. Vous permettrez ainsi à votre main-d'œuvre de répondre aux demandes particulières ou plus techniques.



18"	30"	
411-CO18	411-CO30	#
23"	39"	HAUTEUR AVEC COROPLAST
7 1/4"	10 1/4"	CERCEAU DE LA BASE
7" X 5"	8" X 9"	FORMAT COROPLAST INCLUS
413-CORO / cs50	413-COROG / cs 50	EXTRA COROPLAST
50	50	CAISSE

SUPPORT STYLE TROMBONE

Même principe qu'un trombone, vous n'avez qu'à insérer vos propres fiches.

Convient à tout format ou toute épaisseur de fiche.



18"	30"	
414-AF18	414-AF30	#
7 1/4"	10 1/4"	CERCEAU DE LA BASE
50	50	CAISSE

SUPPORT EN POT

Identifiez vos différentes variétés en pot. Ce support peut également être inséré dans le sol pour identifier des produits qui auront le même emplacement durant la saison.



28"	
413-PO28	#
30 3/4"	HAUTEUR AVEC COROPLAST
7" X 5"	FORMAT COROPLAST INCLUS
413-CORO / cs50	EXTRA COROPLAST
50	CAISSE

SUPPORT À PALETTE

Il suffit d'insérer la base du support dans la palette. Pour retirer le support, pincez l'entremise et le support se retirera facilement.

Solide, il tient adéquatement en place même dans des conditions de grand vent.



40"	
410-PA40	#
40"	HAUTEUR AVEC COROPLAST
8" X 9"	FORMAT COROPLAST INCLUS
413-COROG	EXTRA COROPLAST
25	CAISSE

SUPPORT À JARDINIÈRE

Conçu pour donner de l'information et le prix de vos jardinières. Peut également se suspendre à vos installations.



18"	
412-JCO	#
18"	HAUTEUR AVEC COROPLAST
7" X 5"	FORMAT COROPLAST INCLUS
413-CORO	EXTRA COROPLAST
50	CAISSE

COROPLAST EXTRA



7" X 5"	8" X 9"	#
413-CORO	413-COROG	
50	50	CAISSE

MINI-SUPPORT DE PRODUCTION

Plus besoin d'attacher les tiges comme vous auriez à le faire avec un tuteur à tige unique.

Pour la production et le détail.

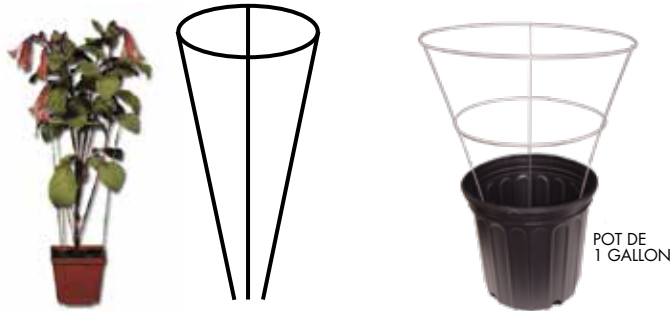

15"	
415-MS7	#
7"	DIAMÈTRE CERCLEAU
50	CAISSE

19"	
416-MD12	#
12"	CERCLEAU DU HAUT (DIAM.)
50	CAISSE

SUPPORT À 4 POTS

Quadruplez votre production avec notre support pour les pots de 6".

Il permet de produire en grande quantité les vivaces et autres espèces tout en utilisant au maximum les espaces vides de votre serre. Votre système d'arrosage automatique peut être facilement utilisé.

Ce support est conçu pour garder les plantes au niveau. Il nécessite un crochet à quatre tiges vendu séparément. De plus, produisez sur plusieurs niveaux à l'aide de nos crochets d'extension à la page 17.

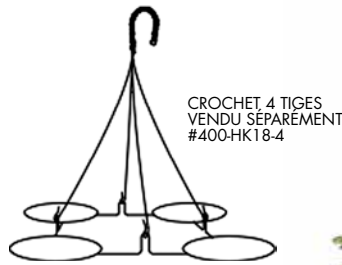

CROCHET 4 TIGES VENDU SÉPARÉMENT #400-HK18-4

6.25"	
470-1GAL	#
6"	DISTANCE ENTRE POTS
24	CAISSE



SUPPORT À LIERRE

Support conçu pour ajouter des lierres aux plantes en pots. Insérez dans un pot de 6". Le support sera retenu par les deux tiges.

15"	
417-SL15	#
25	CAISSE

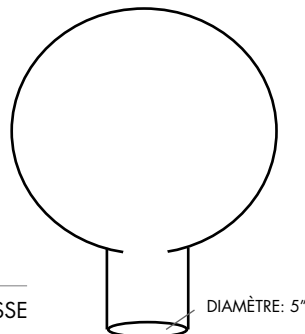

DIAMÈTRE: 5"



TREILLIS DE PRODUCTION

LE CLASSIQUE

Ce treillis permet à toute plante grimpante de bien s'agripper et de pousser uniformément. Avec ses pattes repliées, il tient efficacement en place dans le pot.

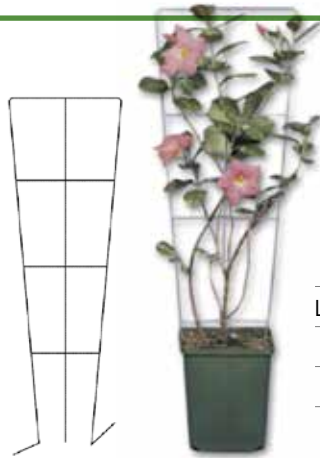

	24"
#	441-TR24
LARGEUR DU HAUT	8"
LARGEUR DU BAS	4"
COULEUR	Galvanisé
CAISSE	25

L'ÉCONOMIQUE

Treillis à faible coût qui offre à la plante une meilleure adhérence.



	22"
#	444-TC22
COULEUR	Galvanisé
CAISSE	100

L'UNIVERSEL

Offert en plusieurs tailles, ce treillis donnera de l'allure à vos plantes. Ses entremises permettent aux tiges de s'accrocher et de grimper uniformément sans attaches.

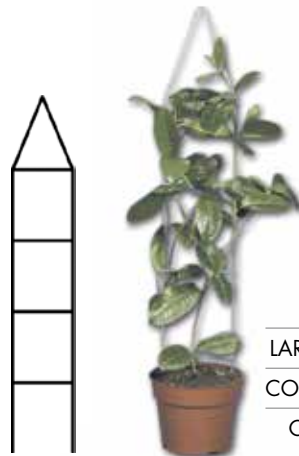

	18"	25"	30"
#	441-TR18	441-TR25	441-TR30
LARGEUR	3"	5"	5"
COULEUR	Galvanisé	Galvanisé	Galvanisé
CAISSE	25	25	25

LE MANIABLE

De même allure que le treillis de bambou, notre treillis est davantage solide et permet de manipuler la plante par l'anse du haut.



	26"
#	445-TR26
DIAMÈTRE	6 1/4"
COULEUR	Galvanisé
CAISSE	25

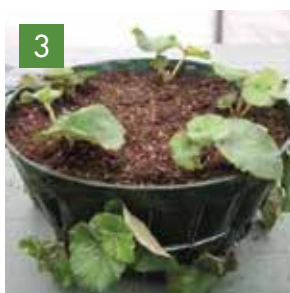
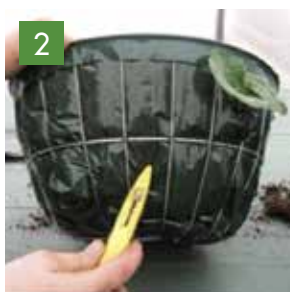
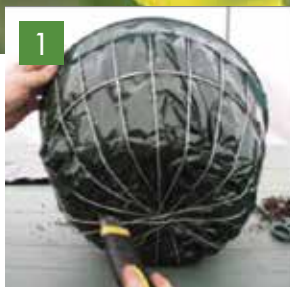

MONTAGE D'UN PANIER SIMPLE ET RAPIDE

- 1** Faire des incisions à tous les trois fils métalliques dans le fond du panier pour assurer le drainage.
- 2** Au pourtour du panier, faire des incisions à tous les 2 ou 3 carreaux, selon le délai de production que vous avez. (Rapprochez vos plants pour obtenir un résultats plus rapide).
- 3** Placez vos boutures en angle vers le haut, racines vers le bas, pour réduire l'écoulement de l'eau. Finition sur le dessus : complétez votre montage en plaçant vos plants à 1.5" du rebord. Plantez-les de façon à combler l'espace vide entre 2 plants latéraux.
- 4** Placez le crochet et arrosez généreusement afin de voir la compaction avant de suspendre.

POUR PÉPINIÈRE

**Augmentez votre production
avec moins de personnel!**

UTILISER LE SUPPORT « POT-FUSION »

- Élimine le gaspillage d'engrais
- Limite les pertes de temps à relever vos milliers de pots
- Vous permet de travailler sur des tâches plus pro tables
- Augmente la croissance et la qualité de vos plantes avec une irrigation assurée
- Permet une meilleure utilisation de votre personnel
- Le support se rentabilise sur 2 ou 3 ans tout au plus, faites le calcul!



Supports «Pot-Fusion» pour Pépinières pour stabiliser vos plantes et arbustes.



Support «Pot-Fusion», voir page 54 pour plus de détails



Support «Pot-Fusion», voir page 54 pour plus de détails

SUPPORT «POT-FUSION»

Trouvez les bio-disques pour pépinière.
Voir page 9.



Supports «Pot-fusion»

Supports «Pot-fusion» et bio-disques

MODÈLES

#523-1G6 / #522-300 / #523-400 / #523-400-A

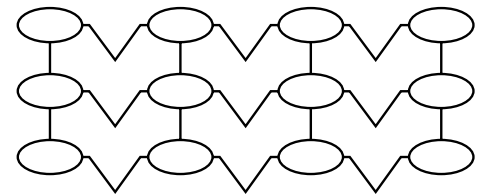
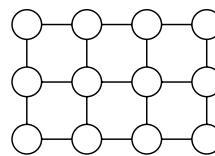
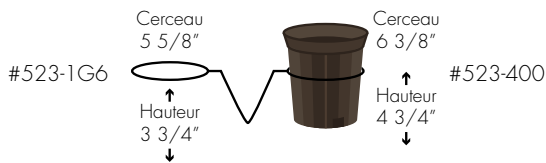

	3L (6,5" x 6,38") 1 gallon	3L	4L (7,75" x 7") 19 cm	4L (7,75" x 7") 19 cm
#	523-1G6	522-300	523-400	523-400-A
DISTANCE ENTRE LES POTS	5"	5"	5"	5"
POUR DES VIVACES DE	12" à 48"	12" à 48"	12" à 48"	12" à 48"
DIMENSION DU SUPPORT	42" x 30"	41" x 29,5"	44" x 32"	29" x 53"
CAISSE	12 sup.	12 sup.	12 sup.	12 sup.
QUANTITÉ/PALETTE	20 caisses (2 880 pots)	20 caisses (2 880 pots)	20 caisses (2 880 pots)	20 caisses (2 880 pots)

MODÈLES

#524-2G8
#524-2G12

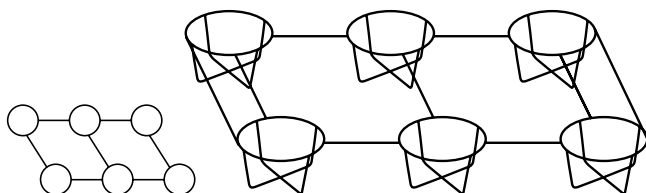
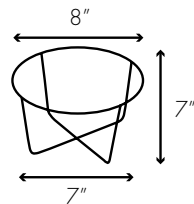

	6L (8,5" x 8,5") 2 gal. / 23 cm	6L (8,5" x 8,5") 2 gal. / 23 cm
#	524-2G8	524-2G12
DISTANCE ENTRE LES POTS	8"	12"
POUR DES ARBUSTES DE	24" à 54"	24" à 54"
6 CERCEAUX DE	8" diam.	8" diam.
DIMENSION DU SUPPORT	49" x 22"	61" x 27"
CAISSE	12 sup.	12 sup.
QUANTITÉ/PALETTE	30 caisses (2 160 pots)	15 caisses (1 080 pots)

MODÈLE
#525-10008
#525-100012

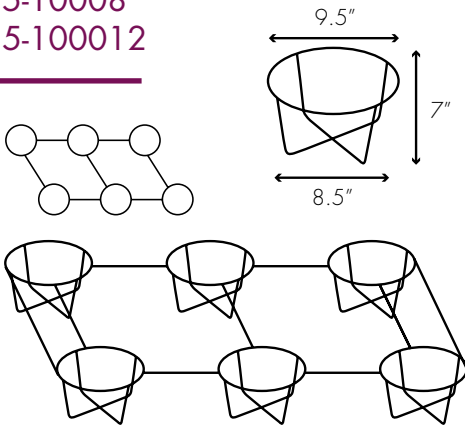

	10L (10" x 9") 2.5 gal.	6L (10" x 9") 2.5 gal.
#	525-10008	525-100012
DISTANCE ENTRE LES POTS	8"	12"
POUR DES ARBUSTES DE	24" à 66"	24" à 66"
6 CERCEAUX DE	9.5" diam.	9.5" diam.
DIMENSION DU SUPPORT	54" x 25"	64" x 28.5"
CAISSE	12 sup.	12 sup.
QUANTITÉ/PALETTE	12 caisses (864 pots)	12 caisses (864 pots)

MODÈLE
#527-10DM12

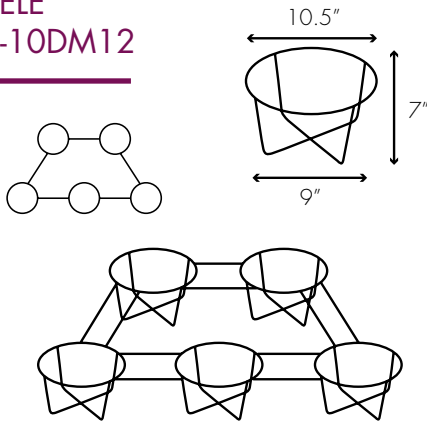

	12" 12L / 3 gallons	15" 12L / 3 gallons
#	527-10DM12	527-10DM15
DISTANCE ENTRE LES POTS	12"	15"
POUR DES ARBUSTES DE	24" à 72"	24" à 72"
5 CERCEAUX DE	10.5" diam.	10.5" diam.
DIMENSION DU SUPPORT	54" x 30"	61" x 33"
CAISSE	12 sup.	12 sup.
QUANTITÉ/PALETTE	15 caisses (900 pots)	15 caisses (900 pots)

MODÈLE
#528-11DM16

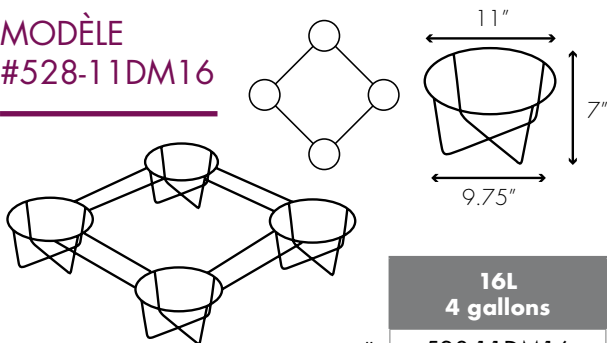

	16L 4 gallons
#	528-11DM16
DISTANCE ENTRE LES POTS	16"
POUR DES ARBUSTES DE	24" à 78"
4 CERCEAUX DE	11" diam.
DIMENSION DU SUPPORT	50" x 34"
CAISSE	6 sup.
QUANTITÉ/PALETTE	24 caisses (576 pots)

MODÈLE
#529-13DM17

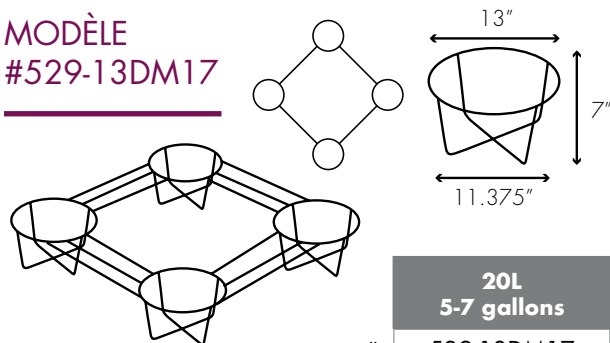

	20L 5-7 gallons
#	529-13DM17
DISTANCE ENTRE LES POTS	17"
POUR DES ARBUSTES DE	24" à 84"
4 CERCEAUX DE	13" diam.
DIMENSION DU SUPPORT	50" x 40"
CAISSE	6 sup.
QUANTITÉ/PALETTE	30 caisses (720 pots)

NOS PRODUITS SUR MESURE

La fabrication de produits adaptés à vos besoins est au cœur de nos préoccupations.

Nous sommes conscients que chacun doit optimiser ses méthodes de production pour être compétitif sur le marché et Multi-Formes est là pour vous aider.

C'est pourquoi nous pouvons réaliser des produits sur mesure, selon VOS exigences. Nous avons une équipe apte à fabriquer des produits en fil métallique des plus complexes. Faites-nous part de vos besoins à partir d'un simple croquis et en seulement quelques jours, vous recevrez un prototype.



Multi-Formes peut fabriquer et concevoir des produits sur mesure selon vos besoins spécifiques

Suivez-nous sur les médias sociaux



Multi-Formes a déployée des efforts soutenus pour augmenter sa présence sur les médias sociaux, où vous pouvez maintenant suivre nos plus récentes nouvelles et exclusivités. Vous pouvez maintenant suivre les actualités de Multi-Formes et Coco Terro sur Facebook, mais aussi sur Instagram avec le profil de Coco Terro.

Carte de nos points de vente

En ligne

Nouveauté intéressante : sur le site web de Coco Terro, nous avons maintenant une carte interactive des points de vente de nos produits. Nous y affichons donc tous les centres jardin ou commerces qui distribuent nos produits tels que le paillis et la mousse de coco, mais aussi nos nouveautés tels le terreau d'emportage et les tuteurs de croissance en terreau. Cette carte offre une visibilité aux entreprises partenaires et nous permet d'offrir une plus grande accessibilité à nos produits. Vous pouvez nous contacter si vous souhaitez distribuer nos produits ou faire partie de cette liste à l'avenir!

Visitez **cocoterro.com** pour les détails.

Tournés vers l'avenir

La dernière année ayant été marquée par une pandémie et une crise mondiale, beaucoup d'entreprises qui n'avaient pas encore fait le virage numérique ont décidé de faire la transition. Chez **Multi-Formes**, grâce à ces nouvelles plateformes, nous sommes tournés vers l'avenir pour être plus facilement accessibles et pour être en mesure de faire rayonner nos produits **Multi-Formes** ainsi que nos différentes collections Coco Terro.

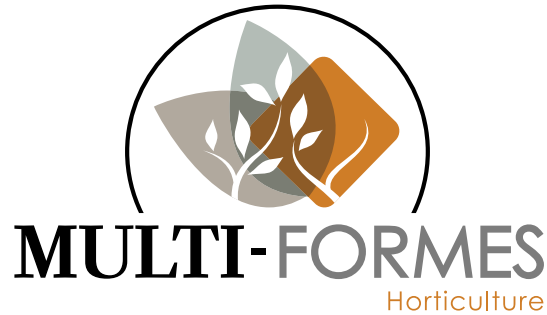

Produits horticoles de qualité supérieure

CANADA • USA • EUROPE

COORDONNÉES

358, 22^e Avenue
La Guadeloupe (Québec)
Canada G0M 1G0

info@multi-formes.com

TÉLÉPHONE:

888 680-5430
418 459-3000
Télécopieur:
800 550-5420
418 459-3003

Consultez notre gamme complète
de produits sur notre site web:
www.multi-formes.com

Heures d'affaires
Lundi au vendredi de 8h à 17h

CONDITIONS GÉNÉRALES

Prix

Les prix sont sujets à changer sans préavis.

Termes de paiement

Les termes réguliers de paiement sont de net 30 jours suivant la date de livraison. Pour obtenir un terme de paiement, le client doit remplir un formulaire à cet effet. La limite de crédit est sujette à l'approbation de Produits Multi-Formes. Des frais de 2% par mois, calculés journalièrement seront ajoutés à tout compte payé au-delà des 30 jours alloués. Pour la première commande, le paiement doit être fait avant la livraison.

Modes de paiement

Les clients peuvent payer comptant, par chèque, virement bancaire ou par carte de crédit. Seules les cartes de crédit VISA et MASTERCARD sont acceptées.

Livraison

Produits Multi-formes s'engage à expédier les commandes de la façon la plus efficace et efficiente au moment de l'expédition. Les commandes seront expédiées complètes dans la mesure du possible.

Cancellation de commande

Une fois confirmée, la commande ne peut être annulée sans l'approbation de Produits Multi-Formes.

Retours et réclamation

Toute réclamation du client, pour quelque cause que ce soit, doit être faite dans les 10 jours suivant la réception des biens. Après cette date, les biens sont présumés reçus en bonne quantité et en bon état. Aucun retour ne sera accepté sans l'autorisation expresse et explicite de Multi-Formes. Des frais minimum de 15% du prix de vente des biens retournés seront facturés au client pour frais de manutention. Les frais de transport du bien retourné sont à la charge du client et le bien retourné doit être dans son emballage original et ne doit en aucune façon avoir été utilisé ou endommagé. Aucun retour ne sera accepté après 30 jours suivant la date d'achat.

À votre
service depuis
1976

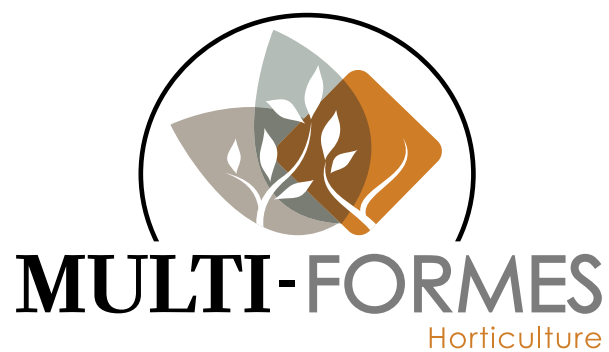

CANADA • USA • EUROPE



TÉLÉPHONE:
888 680-5430
418 459-3000

TÉLÉCOPIEUR:
800 550-5420
418 459-3003

MULTI-FORMES.COM
info@multi-formes.com